



お手入れのしかた

警告

お手入れの際は電源プラグをコンセントから抜く
また、ぬれた手で抜き差ししない
感電やけがの原因になります。

前ガードのはずしかた

- ①クリップをはずし、
- ②上側をささえ、
- ③カードリングの下側を引っ張り、両手ではずす。

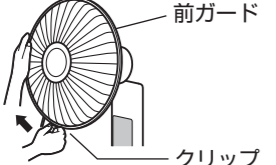

羽根・本体

ぬるま湯か中性洗剤を浸した柔らかい布でふき取り、からぶきをします。
乾いた布で強くこすらないでください。
(表面に傷がつくのを防ぐため)



お願い

- ベンジン・シンナー・クレンザー・アルカリ性洗剤を使わないでください。(変質・変色の原因)
- 運転停止後のお手入れは、モーター軸が熱くなっていますので、直接さわらないでください。
- お手入れの際、羽根・ガードなどに強い衝撃を与えないでください。

収納のしかた

モーター軸

汚れを取ってからミシン油を塗り、チューブを取り付けます。

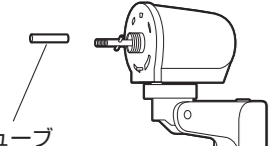

長期使用製品安全表示制度に基づく本体表示

【製造年】2018年
【設計上の標準使用期間】10年

設計上の標準使用期間を超えてお使いいただいた場合は、経年劣化による発煙・火災・けが等の事故に至るおそれがあります。

■ 本体への表示内容

経年劣化により危害の発生が高まるおそれがあることを注意喚起するために、電気用品安全法で、義務付けられた上の内容を本体に表示しています。

■ 設計上の標準使用期間とは

- 運転時間や温湿度など、標準的な使用条件に基づく経年劣化に対して、製造した年から安全上支障なく使用することができる標準的な期間です。
- 設計上の標準使用期間は、無償保証期間とは異なります。また、偶発的な故障を保証するものではありません。

■ 標準使用条件

日本工業規格 (JIS C9921-1) による

電圧	100V	想定時間等	1日あたりの使用時間	8 (時間/日)
周波数	50Hz/60Hz		1日使用回数	5 (回/日)
湿度	30℃		1年間の使用日数	110 (日/年)
湿度	65%		スイッチ操作回数	550 (回/年)
設置条件	標準設置*		首振り運転割合	100%
負荷条件	定格負荷 (風速)*			

*: 製品の取扱説明書による

- 環境条件の湿度65%は、JIS Z 8703の試験状態を参考としています。
- 「経年劣化」とは長期間にわたる使用や放置に伴い生ずる劣化を指します。
- 設置状況や環境、使用頻度が上記の条件と異なる場合、または、業務用など本来の使用目的以外で使用された場合は、10年より短い期間で経年劣化による発火・けが等の事故に至るおそれがあります。

仕様

電 圧	交流 100V 50 / 60Hz 共用	
消 費 電 力	50Hz	37W
	60Hz	43W
風 速	50Hz	1.33m/min
	60Hz	1.36m/min
風 量	50Hz	33m³/min
	60Hz	36m³/min
質 量	2.8kg	
首振り角度	左右各 35°	
電源コードの長さ	1.6m	
外形寸法	高さ 490×幅 360×奥行 330mm	

●風量が「強」のときの値です。
●この商品は、日本国内用に設計・販売しています。電源電圧や周波数の異なる国では、使用できません。
海外での修理や部品販売などのアフターサービスも対象外となります。

保証とアフターサービス (必ずお読みください)

修理・お取り扱い・お手入れについてご不明な点は

お買い上げの販売店へご相談ください。
販売店にご相談ができない場合は、下記の窓口へ

東芝エリートレーディングサポートセンター

0120-28-0488
受付時間: 365日 9:00~20:00
携帯電話・IP電話など
050-3786-0488 (通話料: 有料)
FAX
03-3258-0470 (通話料: 有料)

- お客様からご提供いただいた個人情報、修理やご相談への回答、カタログ発送などの情報提供に利用いたします。
- 利用目的の範囲内で、当該製品に関連する東芝グループ会社や協力会社にお客様の個人情報を提供する場合があります。

保証書 (一体)

- 保証書は、この取扱説明書の裏表紙に記載されています。
- 保証書は、必ず「お買い上げ日・販売店名」などの記入をお確かめのうえ、販売店から受け取っていただき、内容をよくお読みの後、大切に保管してください。
- 保証期間はお買い上げの日から1年間です。

修理を依頼されるときは

●5ページに従って調べていただき、なお異常があるときは、使用を中止し、必ず電源プラグをコンセントから抜いて、お買い上げの販売店にご連絡ください。

■保証期間中は.....

保証書の規定に従って、販売店が修理させていただきます。なお、修理に際しましては、保証書をご提示ください。

■保証期間が過ぎているときは.....

保証期間経過後の修理については、お買い上げの販売店にご相談ください。修理すれば使用できる場合は、ご希望によって有料で修理させていただきます。

長年ご使用の扇風機の点検をぜひ!

愛情点検

このような症状はありませんか。

- スイッチを入れても羽根が回らない。
- 羽根を手で回すと回りだす。
- 回転が遅い、または回転が不規則。
- こげくさい臭いがする。
- モーター部が異常に熱い。
- その他の異常・故障がある。

ご使用中 止

モーターなどの焼損を防ぐため、すぐに電源プラグを抜いて、必ずお買い上げの販売店に点検・修理をご相談ください。

壁掛け扇風機保証書

【持込修理】

形名	TLF-30H21		
お名前	ふりがな	様	
お客様	〒□□□-□□□□		
保証期間	1年	★お買い上げ日	□□年□□月□□日から
★ご販売店	住所・店名		
	電話		

東芝エリートレーディング株式会社
〒101-0021 東京都千代田区外神田1-1-8 (東芝万世橋ビル)

本書は、取扱説明書、本体貼付ラベルなどの記載内容にそった正しいご使用のもとで、保証期間中に故障した場合に、本書記載内容にそって無料修理をさせていただきます。保証期間中に故障が発生したときは、本書と商品をご持参のうえ、お買い上げの販売店に修理をご依頼ください。修理の際、当社の品質基準に適合した再利用部品を使用することがあります。
★印欄に記入がないときは無効です。本書をお受け取りの際は必ず記入をご確認ください。また、本書は再発行しませんので紛失しないように大切に保管してください。

(ト) 一般家庭以外 (たとえば業務用など) に使用された場合の故障、損傷。

- 出張修理を行った場合には出張に要する実費を申し受けます。
- 修理のために取りはずした部品は、特段のお申し出がない場合は当社にて引き取らせていただきます。
- 本書は日本国内においてのみ有効です。This warranty is valid only in Japan.
- ご転居またはご贈答品などで、お買い上げの販売店に修理をご依頼できない場合には、東芝エリートレーディングサポートセンターへご相談ください。

東芝エリートレーディングサポートセンター

0120-28-0488
受付時間: 365日 9:00~20:00
携帯電話・IP電話など
050-3786-0488 (通話料: 有料)
FAX
03-3258-0470 (通話料: 有料)

- お客様からご提供いただいた個人情報、修理やご相談への回答、カタログ発送などの情報提供に利用いたします。
- 利用目的の範囲内で、当該製品に関連する東芝グループ会社や協力会社にお客様の個人情報を提供する場合があります。

1. 保証期間内でも次の場合には有料修理になります。

- 誤ったご使用や不当な修理・改造で生じた故障、損傷。
- お買い上げ後の落下や輸送などで生じた故障、損傷。
- 火災、天災地変 (地震、風水害、落雷など)、塩害、ガス害、異常電圧で生じた故障、損傷。
- 本書のご提示がない場合。
- 本書にお買い上げ年月日、お客様名、販売店名の記入のない場合、あるいは字句が書きかえられた場合。
- 車両・船舶などに、備品として使用した場合に生ずる故障および損傷。

・保証書にご記入いただいたお客様の住所・氏名などの個人情報は、保証期間内のサービス活動およびその後の安全点検活動のために利用させていただく場合がございますので、ご了承ください。
・修理のために、当社から修理委託している保守会社などに必要なお客様の個人情報を預託する場合がございますが、個人情報保護法および当社と同様の個人情報保護規程を遵守させていただきますので、ご了承ください。

お買い上げの販売店名を記入しておくとう便利です。

東芝エリートレーディング株式会社

〒101-0021 東京都千代田区外神田1-1-8 (東芝万世橋ビル)

家庭用 壁掛け扇風機 (30cm) 取扱説明書

形名 TLF-30H21

- このたび壁掛け扇風機をお買い上げいただきまして、まことにありがとうございました。
- この商品を安全に正しく使用していただくために、お使いになる前にこの取扱説明書をよくお読みになり十分に理解してください。
- お読みになったあとは、お使いになるかたがいつでも見られるところに必ず保管してください。

保証書付

●保証書はこの取扱説明書の裏表紙についていますので、お買い上げ日、販売店名などの記入をお確かめください。

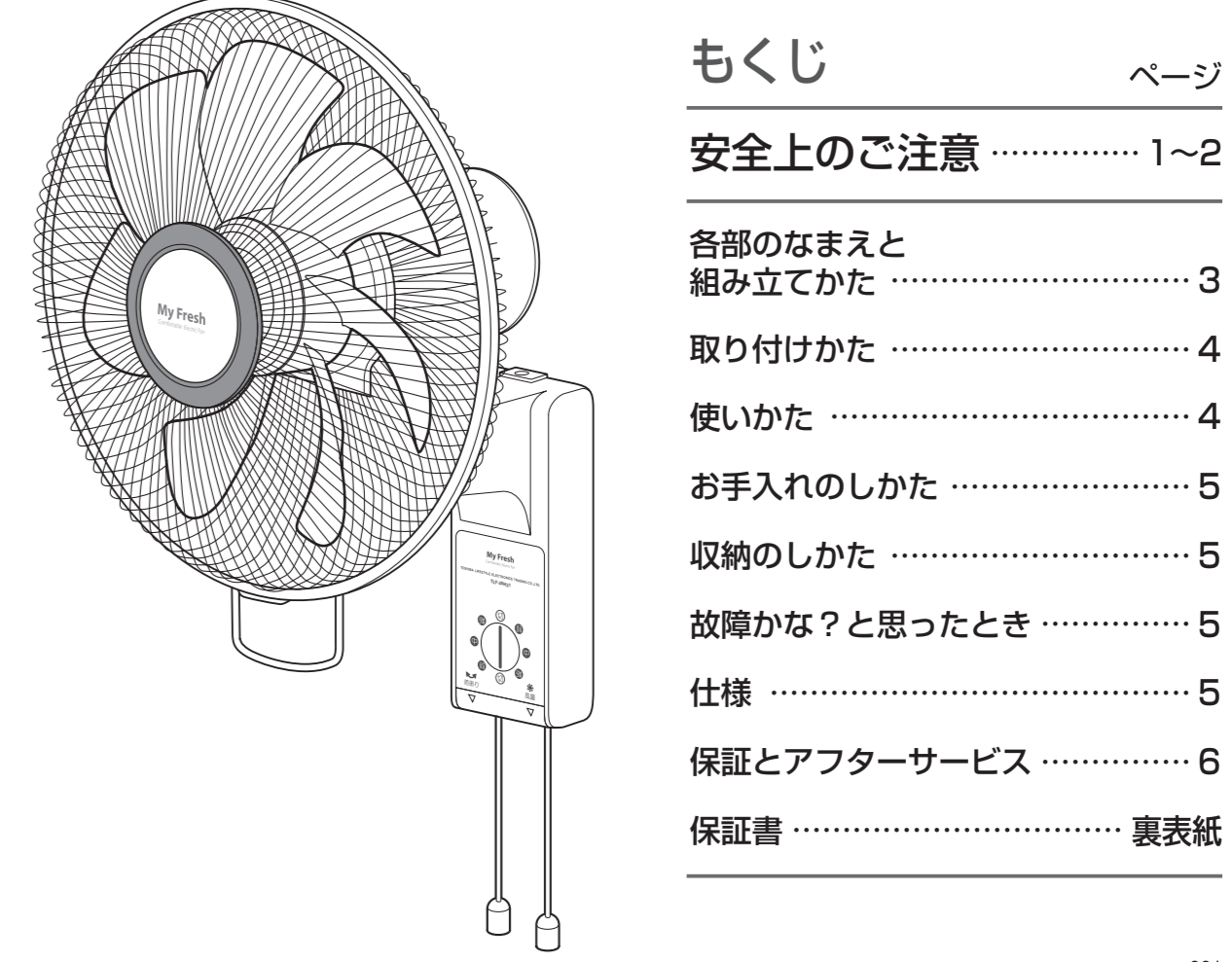

もくじ

安全上のご注意 1~2

各部のなまえと組み立てかた 3

取り付けかた 4

使いかた 4

お手入れのしかた 5

収納のしかた 5

故障かな?と思ったとき 5

仕様 5

保証とアフターサービス 6

保証書 裏表紙

安全上のご注意

必ずお守りください

商品および取扱説明書には、お使いになるかたや他の人への危害と財産の損害を未然に防ぎ、安全に正しくお使いいただくために、重要な内容を記載しています。次の内容（表示・図記号）をよく理解してから本文をお読みになり、記載事項をお守りください。

表示の説明

警告 「取り扱いを誤った場合、使用者が死亡または重傷*1を負うことが想定されること」を示します。

注意 「取り扱いを誤った場合、使用者が軽傷*2を負うことが想定されるか、または物的損害*3の発生が想定されること」を示します。

- * 1: 重傷とは、失明や、けが、やけど（高温・低温）、感電、骨折、中毒などで、後遺症が残るものおよび治療に入院・長期の通院を要するものをさします。
- * 2: 軽傷とは、治療に入院や長期の通院を要さない、けが、やけど、感電などをさします。
- * 3: 物的損害とは、家屋・家財および家畜・ペットなどにかかわる拡大損害をさします。

図記号の説明

禁止 〇は、禁止（してはいけないこと）を示します。具体的な禁止内容は、図記号の中や近くに絵や文章で示します。

指示 ●は、指示する行為の強制（必ずすること）を示します。具体的な指示内容は、図記号の中や近くに絵や文章で示します。

注意 △は、注意を示します。具体的な注意内容は、図記号の中や近くに絵や文章で示します。

警告

分解禁止 分解・修理・改造をしない
火災・感電・けがの原因になります。
高電圧発生装置（機器）を内蔵しています。修理は買い上げの販売店または東芝エリートレーディングサポートセンターにご相談ください。

禁止 組み立てのときは、電源プラグを入れない
感電・けがの原因になります。

禁止 羽根・ガードをつけずに運転しない
けがの原因になります。

無理な扱い禁止 電源コードを傷付けたり、無理に曲げたり、引張ったり、ねじったり、束ねたり、重い物を載せたり、挟み込んだり、加工したりしない
電源コードが破損し、火災・感電の原因になります。

プラグを抜く お手入れのときは、電源プラグをコンセントから抜く
また、ぬれた手で抜き差ししない
感電・けがの原因になります。

交流100Vのコンセントを使う 電源は交流100Vのコンセントを使う
交流100V以外を使うと火災・感電の原因になります。

水ぬれ禁止 水につけたり、水をかけたりしない
ショート・感電の原因になります。

使用禁止 電源コードや電源プラグが傷んだり、コンセントの差し込みがゆるいときは使用しない
感電・ショート・発火の原因になります。

（警告つづき）

警告

電源プラグは根元まで確実に差し込む
差し込みが不完全だと、感電や発熱による火災の原因になります。

本体の取り付けは充分強度のあるところを選ぶ
落下によりけがの原因になります。
取り付ける壁面は、厚さ10mm以上の板、または裏面に柱などのあるところを選んでください。また、天井には取り付けないでください。

組み立てはシメツケリング・スピナーをしっかりと締める
締め付けが不十分な場合は、部品がはずれてけがの原因になります。

電源プラグのほこりなどは、定期的に取り取る
プラグにほこりがたまると湿気などで、絶縁不良となり、火災の原因になります。電源プラグを抜き、乾いた布でふいてください。

包装用ポリ袋は幼児の手の届かないところに保管する
誤ってかぶったとき窒息し、死亡の原因になります。

スプレーなど（可燃性）を吹きかけたり、スプレー缶を近くにおかない
可燃性スプレーや化学薬品を近くで使うと火災・爆発の原因になります。

注意

電源プラグを抜くときは、電源コードを持たずに先端の電源プラグを持って引き抜く
感電・ショート・発火の原因になります。

使用時以外は、電源プラグをコンセントから抜く
けがややけど、絶縁劣化による感電・漏電火災の原因になります。

本体に異常な振動が発生した場合は、使用を中止する
羽根やガードがはずれて落下し、けがの原因になります。

ガードの中や可動部へ指などを入れない
けがの原因になります。

次のようなところでは使わない
感電・火災の原因になります。
・ガスレンジ、燃焼機器などの炎のあたるところ
・引火性のガスのあるところ
・雨や水しぶきのかかる場所
・高温（40℃以上）、多湿（風呂場など）のところ
・油煙、ほこり、金属粉の多いところ

本体にぶらさがらない
落下によりけがの原因になります。

風を長時間、からだにあてない
健康を害することがあります。

各部のなまえと組み立てかた

● 順番に従って組み立ててください。

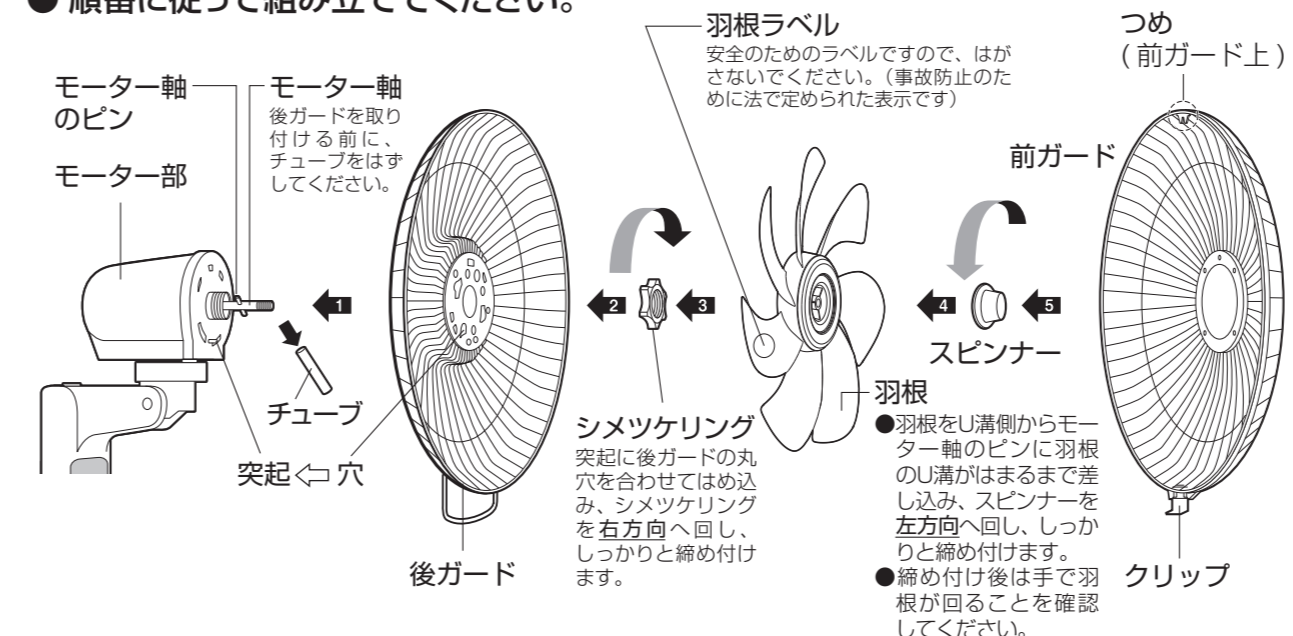

警告
羽根・ガードをつけずにモーターを運転しない
けがの原因になります。
組み立て時に電源プラグを入れない
けがの原因になります。

お願い
● チューブは羽根を取り付けるまえに、モーター軸からはずしてください。
● 取りはずしたチューブは、収納時まで大切に保管しておいてください。
● 製品を組立てた状態での輸送はしないで下さい。製品が破損する原因となります。
● 梱包箱と包装材料は保存や輸送時に使用しますので破棄せず保存することをおすすめします。

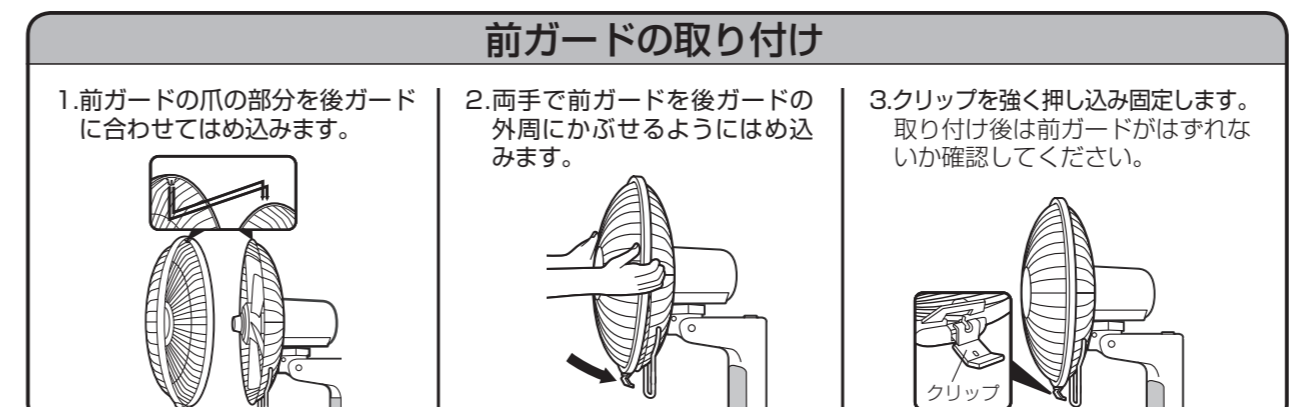
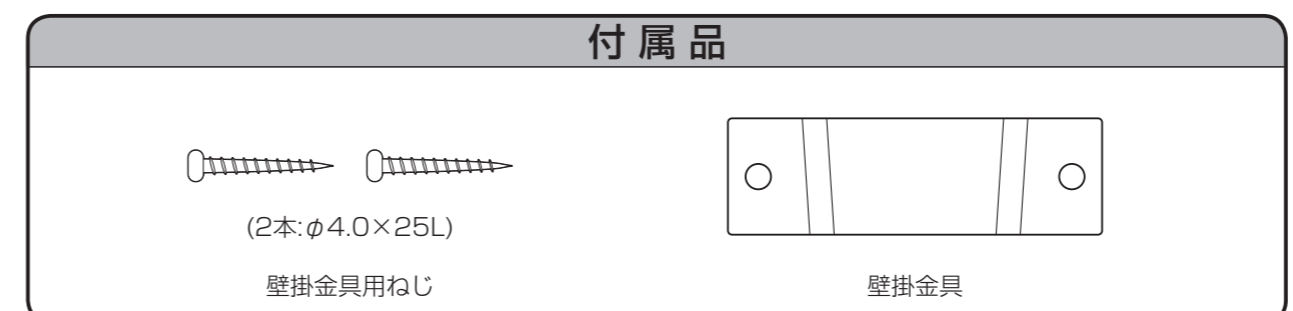

取り付けかた

本体の取り付け

壁掛金具を取り付ける
垂直な壁面にねじ2本（25L）でまっすぐ確実に固定します。

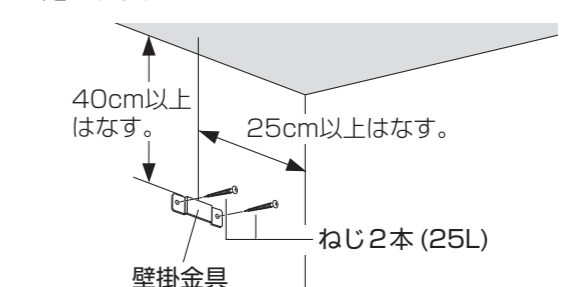

お願い
● 電源コードを本体と壁面の間に、はさみこまないようにしてください。
● 取り付け後、本体が確実に取り付けられているか確認してください。

本体を取り付ける

裏面の壁掛用金具を壁掛金具の穴に差し込みます。

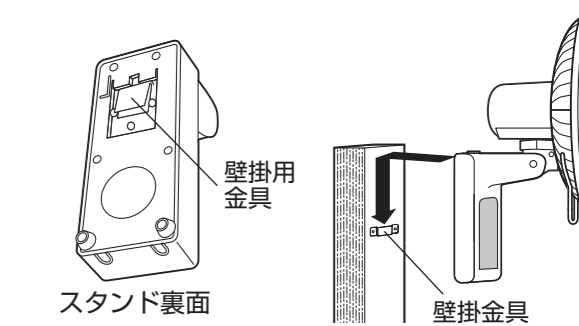

使いかた

首振り
引くたびに「首振り」「首振り停止」が切り換わります。（首振り角度 左右各35°）
お願い
● 引きひもは切り換わった後も強く引かないようにしてください。

風量
引くたびに風量が切り換わります（時計回り）。中央のIが現在の風量を示しています。（右図はIIの状態）
お願い
● 引きひもは切り換わった後も強く引かないようにしてください。

左右調節
ガードを持って左・右に動かします。左・右には約20°動かします。

風向調節
上下調節
スタンドを持って上・下にゆっくり動かします。

